

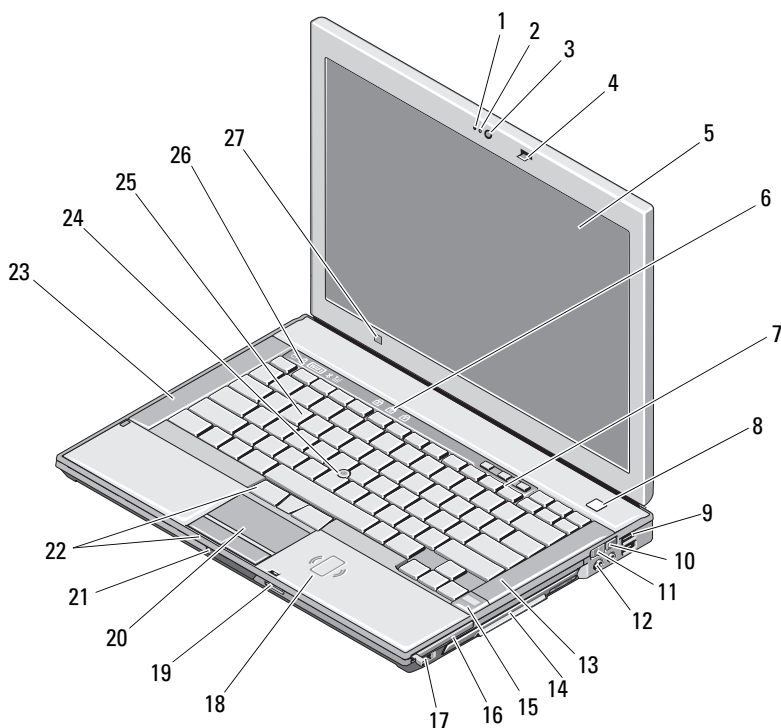

## Sobre o aviso

 **AVISO:** Um AVISO indica um potencial de danos à propriedade, de lesões corporais ou mesmo de morte.

# Informações sobre configuração e recursos do Dell™ Latitude™ E6400



- |   |                      |   |                            |
|---|----------------------|---|----------------------------|
| 1 | microfone (opcional) | 2 | luz da câmera (opcional)   |
| 3 | câmera (opcional)    | 4 | trava da tela              |
| 5 | tela                 | 6 | luzes de status do teclado |

Setembro de 2008



OC017CA02

- |    |  |    |   |
|----|--|----|---|
| 7  | botões de controle de volume                   | 8  | botão liga/desliga                          |
| 9  | conectores USB (2)                             | 10 | localizador de redes Wi-Fi Catcher™         |
| 11 | chave wireless                                 | 12 | conectores de áudio (2)                     |
| 13 | alto-falante direito                           | 14 | compartimento de mídia (com unidade óptica) |
| 15 | leitor de impressão digital (opcional)         | 16 | slot de PC Card                             |
| 17 | conector IEEE 1394a                            | 18 | leitor de Smart Card sem contato            |
| 19 | leitor de placa de memória Secure Digital (SD) | 20 | touch pad                                   |
| 21 | trava de liberação da tela                     | 22 | botões do touch pad e do track stick        |
| 23 | alto-falante esquerdo                          | 24 | track stick                                 |
| 25 | teclado  | 26 | luzes de status do dispositivo              |
| 27 | sensor de luz ambiente                         |    |   |

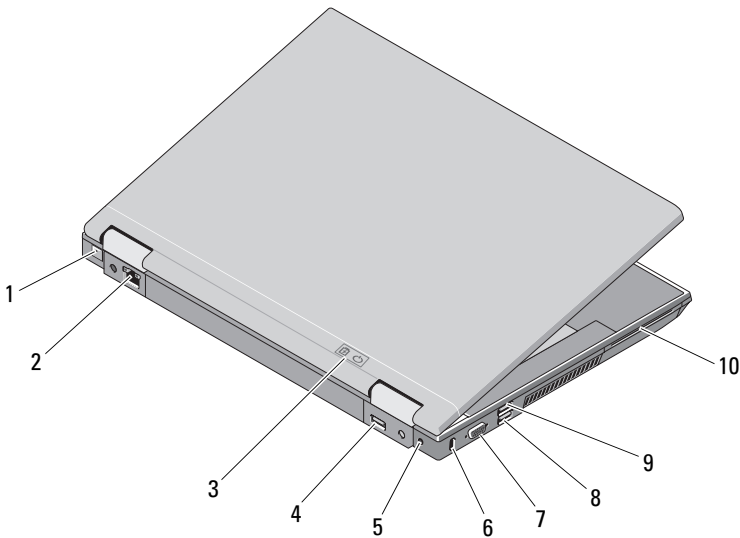

- |   |                                    |   |                               |
|---|------------------------------------|---|-------------------------------|
| 1 | conector de modem RJ-11 (opcional) | 2 | conector de rede RJ-45        |
| 3 | luz da bateria/luz de alimentação  | 4 | DisplayPort para vários modos |
| 5 | adaptador CA                       | 6 | slot do cabo de segurança     |

7 conector de vídeo

8 conector eSATA/USB

9 conector PowerShare USB

10 leitor de Smart Card



**AVISO:** Não bloqueie, não introduza objetos e nem permita o acúmulo de poeira nas aberturas de ventilação. Não coloque o computador Dell™ enquanto estiver ligado em ambientes com pouca ventilação (como malas fechadas). O bloqueio do fluxo de ar pode danificar o computador ou causar incêndio. O ventilador é acionado quando o computador esquenta. O ruído produzido é normal e não indica que o ventilador ou o computador esteja com problemas.

## Configuração rápida



**AVISO:** Antes de começar qualquer procedimento descrito nesta seção, leia as informações de segurança que acompanham o computador. Para obter informações adicionais sobre práticas recomendadas, consulte [www.dell.com/regulatory\\_compliance](http://www.dell.com/regulatory_compliance).



**AVISO:** O adaptador CA funciona com tomadas elétricas do mundo todo. No entanto, os conectores de alimentação e as régua de energia variam de país para país. O uso de um cabo incompatível ou a conexão incorreta do cabo à régua de energia ou à tomada elétrica poderão causar incêndio ou danos ao equipamento.



**CUIDADO:** Ao desconectar o cabo do adaptador CA do computador, segure o conector, e não o cabo em si, e puxe com firmeza, mas com cuidado para não danificar o cabo. Quando você enrolar o cabo do adaptador CA, certifique-se de seguir o ângulo do conector no adaptador CA para evitar danificar o cabo.



**NOTA:** Alguns dispositivos poderão não estar inclusos caso você não tenha feito o pedido deles.



**NOTA:** É recomendável que você ligue e desligue o computador pelo menos uma vez antes de instalar qualquer placa ou de conectar o computador a um dispositivo de encaixe ou a outro dispositivo externo, por exemplo, uma impressora.

1

Conecte o adaptador CA no respectivo conector do computador e à tomada elétrica.

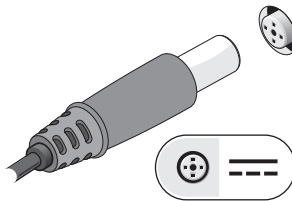

**2** Conecte o cabo de rede.

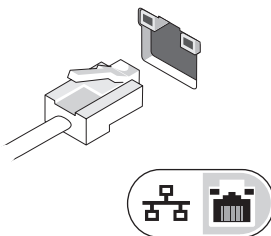

**3** Conecte dispositivos USB, como um mouse ou teclado.

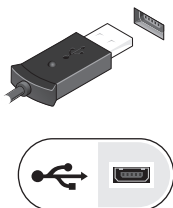

**4** Conecte os dispositivos IEEE 1394, como um DVD player.

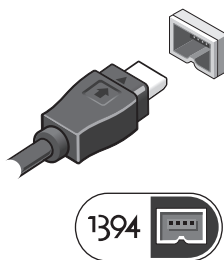

- 5 Abra a tela do computador e pressione o botão liga/desliga para ligar o computador.



## Especificações

 **NOTA:** As ofertas podem variar de acordo com a região. Para obter mais informações sobre a configuração do computador, clique em **Iniciar** → **Ajuda e suporte** e selecione a opção para exibir as informações sobre o computador.

---

### Vídeo

---

**NOTA:** O computador Dell™ tem as opções de vídeo discreto e vídeo integrado.

|                      |  |
|----------------------|--|
| Tipo de vídeo:       | integrado e discreto na placa de sistema, acelerado por hardware   |
| Barramento de dados  | vídeo integrado ou vídeo PCI-Express x16   |
| Controlador de vídeo | vídeo integrado: Intel® GMA 4500 MHD<br>vídeo discreto: nVIDIA Quadro NVS 160M   |
| Memória de vídeo     | vídeo integrado:<br>até 1 GB (com memória do sistema de 2 GB ou mais — Microsoft® Windows® XP)<br>até 1,7 GB (com memória do sistema de 4 GB ou mais — Windows Vista®)<br>vídeo discreto: memória dedicada de 256 MB |

---

**Bateria**

---

|      |   |
|------|---|
| Tipo | fina prismática de íon lítio "smart" com 12 células (84 Whr)<br>de íon lítio "smart" com 9 células (85 Whr)<br>de íon lítio "smart" com 6 células (56 Whr)<br>de íon lítio "smart" com 4 células (35 Whr) |
|------|---|

## Dimensões:

## Baterias de íon lítio de 4 e 6 células:

|              |                         |
|--------------|-------------------------|
| Profundidade | 206 mm (8,11 polegadas) |
| Altura       | 19,8 mm (0,78 pol)      |

## Baterias de íon lítio de 9 células:

|              |                         |
|--------------|-------------------------|
| Profundidade | 208 mm (8,67 polegadas) |
| Altura       | 22,3 mm (0,88 pol)      |

## Baterias finas de íon lítio de 12 células:

|              |   |
|--------------|---|
| Profundidade | 14,48 mm  |
| Altura       | 217,24 mm   |
| Peso         | 0,24 kg (0,53 lb) - 4 células<br>0,33 kg (0,73 lb) - 6 células<br>0,51 kg (1,12 lb) - 9 células<br>0,85 kg (1,87 lb) - fina de 12 células |

## Tensão:

|                            |           |
|----------------------------|-----------|
| Bateria de 4 células       | 14,8 V CC |
| Bateria de 6 e 9 células   | 11,1 V CC |
| Bateria fina de 12 células | 14,8 V CC |

## Faixa de temperatura:

|                  |                                 |
|------------------|---------------------------------|
| Operacional      | 0 °C a 40 °C (32 °F a 104 °F)   |
| De armazenamento | -10 °C a 65 °C (14 °F a 149 °F) |

|                              |         |
|------------------------------|---------|
| Bateria de célula tipo moeda | CR-2032 |
|------------------------------|---------|

---

**Adaptador CA**

---

|                              |                                  |
|------------------------------|----------------------------------|
| Tensão de entrada            | 100 a 240 V CA                   |
| Corrente de entrada (máxima) | 1,5 A                            |
| Frequência de entrada        | 50 a 60 Hz                       |
| Faixa de temperatura:        |                                  |
| Operacional                  | 0 °C a 35 °C (32 °F a 95 °F)     |
| De armazenamento             | -40 °C a 65 °C (-40 °F a 149 °F) |

**Adaptador CA para viagem PA-12 65 W:**

|                   |                       |
|-------------------|-----------------------|
| Tensão de saída   | 19,5 V CC             |
| Corrente de saída | 3,34 A                |
| Altura            | 15 mm (0,6 polegadas) |
| Largura           | 66 mm (2,6 polegadas) |
| Profundidade      | 127 mm (5 polegadas)  |
| Peso              | 0,29 kg (0,64 lb)     |

**Adaptador CA PA-10 90 W série D:**

|                   |                        |
|-------------------|------------------------|
| Tensão de saída   | 19,5 V CC              |
| Corrente de saída | 4,62 A                 |
| Altura            | 32 mm (1,3 polegadas)  |
| Largura           | 60 mm (2,4 polegadas)  |
| Profundidade      | 140 mm (5,5 polegadas) |
| Peso              | 0,425 kg (0,9 lb)      |

**Adaptador CA PA-3E 90 W série E:**

|                   |                        |
|-------------------|------------------------|
| Tensão de saída   | 19,5 V CC              |
| Corrente de saída | 4,62 A                 |
| Altura            | 15 mm (0,6 polegadas)  |
| Largura           | 70 mm (2,8 polegadas)  |
| Comprimento       | 147 mm (5,8 polegadas) |
| Peso              | 0,345 kg (0,76 lb)     |

---

**As informações contidas neste documento estão sujeitas a alteração sem aviso prévio.  
© 2008 Dell Inc. Todos os direitos reservados. Impresso na Irlanda.**

É terminantemente proibida qualquer forma de reprodução deste produto sem a permissão por escrito da Dell Inc.

As marcas comerciais usadas neste texto: *Dell*, *Latitude*, *Wi-Fi Catcher* e o logotipo da *DELL* são marcas comerciais da Dell Inc.; *Intel* é uma marca comercial registrada da Intel Corporation nos EUA e em outros países; *Microsoft*, *Windows* e *Windows Vista* são marcas comerciais ou marcas registradas da Microsoft Corporation nos EUA e/ou em outros países.

Os demais nomes e marcas comerciais podem ser usados neste documento como referência às entidades detentoras de tais marcas e nomes ou aos seus produtos. A Dell Inc. declara que não tem interesse de propriedade quanto a nomes e marcas comerciais de terceiros.